

Общее описание

Жидкокристаллический модуль MT-12S2 состоит из БИС контроллера управления и ЖК панели. Внешний вид модуля приведен на рис. 1. Контроллер управления аналогичен SED1520DOA фирмы SEIKO EPSON. Модуль позволяет отображать 12 символов в двух строках (при матрице символа 5x8) и два спецсимвола (1x8 каждый). Между символами имеются вертикальные интервалы шириной в одну отображаемую точку.



Рис 1.

Каждой светящейся точке на ЖКИ соответствует логическая "1" в ячейке ОЗУ модуля.

Модуль может использоваться и для отображения информации в других форматах, например, 12 символов в одной строке (при матрице символа 5x16) и один спецсимвол (1x16). Это зависит только от управляющего процессора и его программы.

Габаритные размеры модуля приведены на рис. 4.

Внимание! Модуль не допускает воздействия статического электричества больше 30 вольт.

Модуль позволяет:

- принимать команды с шины DB7-DB0 (перечень команд приведен в таблице3);
- записывать данные в ОЗУ по 8-ми разрядной шине данных DB7-DB0;
- читать данные из ОЗУ на шину DB7-DB0;
- читать статус состояния на шину DB7-DB0 (см. табл. 3).

Временные диаграммы протокола обмена с модулем показаны на рис.3.

Назначение внешних выводов приведено в таблице 1.

Контрастность индикатора зависит от напряжения питания модуля.

Управление контрастностью производится подключением внешнего резистора между выводом СТ и GND (рис.2). $R_{внеш.}=0$ - MAX контрастность, $R_{внеш.}=\infty$ (нет резистора) - MIN контрастность.



Рис. 2. Управление контрастностью.

Таблица 1. Назначение внешних выводов

№	Обозн.	Назначение
1	DB4	Шина данных 4-й разряд
2	DB5	Шина данных 5-й разряд
3	DB6	Шина данных 6-й разряд
4	DB7	Шина данных 7-й разряд
5	A0	Выбор регистра данных / команд
6	RD/WR	Чтение / Запись
7	E	Строб разрешения чтения / записи
8	DB3	Шина данных 3-й разряд
9	DB2	Шина данных 2-й разряд
10	DB1	Шина данных 1-й разряд
11	DB0	Шина данных 0-й разряд
12	GND	Общий контакт
13	СТ	Управление контрастностью
14	VCC	Питание модуля
15	—	— Питание подсветки
16	+	+ Питание подсветки

Рис. 3. Временные диаграммы протокола обмена.

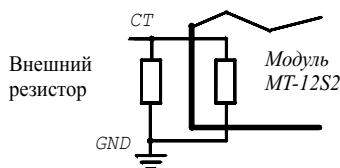

Таблица 3. Перечень команд модуля.

Команда	RD/WR	A0	DB7	DB6	DB5	DB4	DB3	DB2	DB1	DB0	Функция		
Display ON/OFF	0	0	1	0	1	0	1	1	1	0/1	Включает или выключает ЖКИ, независимо от данных в экранном ОЗУ и внутреннего состояния		
											“1”-включить дисплей		
											“0”-выключить дисплей		
Display START Line	0	0	1	1	0	Display START Line (0...31)				Определяет строку ОЗУ, которая будет отображаться в верхней строке ЖКИ (Стартовая строка ЖКИ).			
Set Page	0	0	1	0	1	1	1	0	Page (0...3)		Устанавливает страницу ОЗУ в режиме адреса страницы (стр. 0...3)		
Set Address	0	0	0	Column address (0...79)							Устанавливает столбец ОЗУ в режиме адреса столбца		
Status Read	1	0	BUSY	ADC	ON/OFF	RESET	0	0	0	0	Чтение режима состояния:		
											BUSY	1	модуль занят внутренней обработкой
											BUSY	0	модуль готов к работе с внешним МП
											ADC	1	вывод прямых данных
											ADC	0	вывод обратных данных
											ON/OFF	1	ЖКИ включен
											ON/OFF	0	ЖКИ выключен
RESET	1	состояние сброса											
RESET	0	нормальное состояние											
Write Display Data	0	1	Write Data							Запись данных в ОЗУ модуля	Эти команды выбирают ОЗУ по ранее заданному адресу, после чего адрес столбца инкрементируется		
Read Display Data	1	1	Read Data							Чтение данных из ОЗУ модуля			
ADC Select	0	0	1	0	1	0	0	0	0	0/1	Используется для изменения в обратном направлении соответствия между адресом столбца и позиции на индикаторе:		
											0	прямое соответствие	
											1	обратное соответствие	
Static Drive ON/OFF	0	0	1	0	1	0	0	1	0	0/1	Выбор статического или нормального режима управления:		
											1	статическое управление (малого потребления)	
											0	обычное управление	
Duty Select	0	0	1	0	1	0	1	0	0	0/1	Выбор мультиплекса:		
											0	Для модуля МТ-12S2	
Read Modify Write	0	0	1	1	1	0	0	0	0	0	По этой команде устанавливается флаг RMW, после чего инкрементируется адрес счетчика столбца при записи данных в ОЗУ (и не инкрементируется при чтении)		
END	0	0	1	1	1	0	1	1	1	0	Снятие флага RMW		
RESET	0	0	1	1	1	0	0	0	1	0	Стартовая строка ЖКИ (Display Start Line) сбрасывается в 0, адрес страницы устанавливается равным 0, содержимое ОЗУ не изменяется		

Начальная установка модуля

Модуль войдет в нормальный режим работы только после того, как на него подать следующие команды:

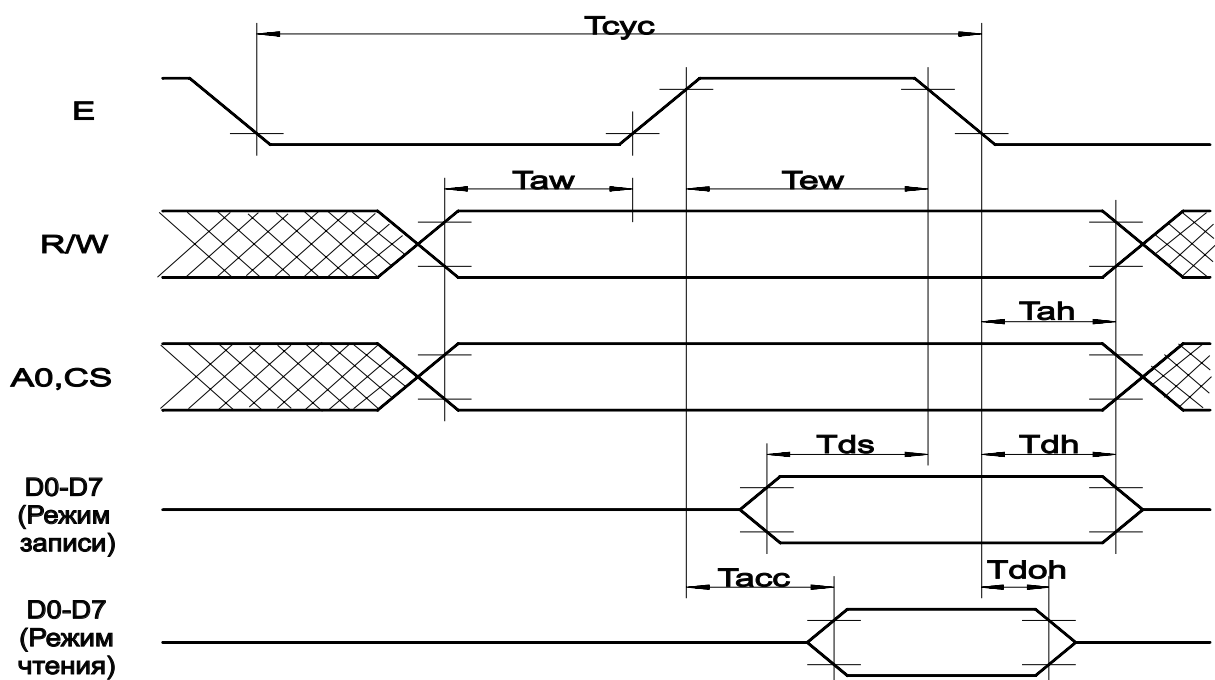
1. команду RESET;
2. включить обычный режим работы;
3. выбрать мультиплекс ;
4. установить верхнюю строку дисплея;
5. установить столбец дисплея;
6. включить дисплей

Распределение ОЗУ

Модуль содержит ОЗУ для хранения данных, выводимых на ЖКИ, размером 80x32 бит (80x32 бит на каждый кристалл). Все ОЗУ разбито на 4 страницы размером по 80x8 бит каждая. Каждая страница ОЗУ имеет организацию 80x8 бит. Каждой светящейся точке на ЖКИ соответствует логическая "1" в ячейке ОЗУ модуля. Соответствие между ячейками ОЗУ модуля и отображаемыми точками на ЖКИ показано на рис. 5. На ЖКИ отображаются только 61 байт из 80 из каждой страницы. Одновременно отображается две страницы: верхние 8 точек по вертикали соответствуют нулевой странице, нижние 8 первой (если при начальной установке была выбрана нулевая начальная строка отображения). Это можно изменить командой "Display START Line".

Режимы отображения

Модуль имеет два режима отображения информации из внутреннего ОЗУ: прямой и обратный. Он различается местоположением на ЖКИ первого отображаемого байта и направлением увеличения адреса во внутреннем ОЗУ при смещении отображаемой позиции на ЖКИ. В обратном режиме отображения адрес во внутреннем ОЗУ увеличивается при перемещении отображаемой позиции на ЖКИ вправо. В прямом режиме он наоборот уменьшается. Режим работы выбирается командой "ADC Select".

Чтение и запись данных

Чтение (запись) информации из (в) модуль осуществляется по страницам (80x8 бит или 80x1 байт). Каждая страница представлена как 80 байт. Страницы не пересекаются. Адреса с 80 по 127 не используются, в них невозможно ничего записать, а при чтении по этим адресам на шине данных может присутствовать любая информация.

Для чтения или записи байта данных по произвольному адресу необходимо предварительно установить страницу ОЗУ и выбрать столбец внутри страницы ОЗУ. Это осуществляется командами "Set Page" и "Set Address" соответственно. После этого можно прочитать или записать байт данных. Одной команды "Set Page" недостаточно, так как она не изменяет адрес столбца. Для упрощения программ модуль поддерживает также непрерывную последовательность операций чтения или записи (а также их комбинацию, см. ниже): после чтения (записи) одного байта счетчик столбца автоматически увеличивается на 1 и модуль готов к новой операции чтения (записи) по следующему адресу без предварительной установки страницы ОЗУ и адреса столбца. Счетчик столбца считает только внутри одной страницы! При достижении адреса 79 следующим значением счетчика будет 80 и т.д., то есть не происходит ни перехода на следующую страницу, ни сброса счетчика в 0.

Таким образом после чтения (записи) последнего байта данных по адресу 79 модуль прекратит прием (выдачу) информации.

Модуль поддерживает специальный режим увеличения счетчика адреса столбца только при записи. Это удобно для изменения информации в ОЗУ модуля: можно сначала прочитать данные, изменить их и записать в модуль по тому же адресу (без повторной установки адреса столбца для операции записи). После операции записи будет выполнен переход к следующему байту данных. Этот режим включается командой "Read Modify Write" и выключается командой "END"

Вертикальное смещение отображаемой информации

Модуль поддерживает команду "Display START Line", устанавливающую номер самой верхней отображаемой строки. Это позволяет реализовать плавный сдвиг информации на ЖКИ по вертикали изменением номера первой отображаемой строки. Номер может быть в интервале от 0 до 31, что соответствует интервалу от первой строки нулевой страницы ОЗУ до последней строки третьей страницы ОЗУ. После отображения последней строки (31) будет отображаться снова нулевая строка.

Электрические параметры МТ-12S2

Таблица 4. Характеристика модуля по постоянному току.

	Обозн.	min	тип	max
Напряжение питания, В	V _{CC}	4		5
Ток потребления, мкА	I _{CC}		50	
Входное напряжение высокого уровня, В	U _{IH}	2.4		V _{CC} +0,6
Входное напряжение низкого уровня, В	U _{IL}	-0,6		0.8

Таблица 5. Динамические характеристики модуля.

№	Параметр	Обозн.	Min	Max	
1	Время цикла, нс	T _{CYC}	1000	—	
2	Время установки адреса, нс	T _{AW}	20	—	
3	Время удержания адреса, нс	T _{AH}	10	—	
4	Время установки данных, нс	T _{DS}	80	—	
5	Время удержания данных, нс	T _{DH}	10	—	
6	Время задержки данных, нс	T _{DOH}	10		
7	Время доступа, нс	T _{ACC}	—	10	
8	Длительность импульса разрешения, нс	Режим чтения Режим записи	T _{EW}	100	—
				80	—

Габаритные размеры модуля МТ-12S2



Рис. 4. Габаритные размеры модуля.

Адрес страницы D ₁ ,D ₀													Адрес строки			
0, 0	D ₀	■														00 _H
	D ₁	■	■			■	■									01
	D ₂	■			■			■								02
	D ₃	■							■							03
	D ₄	■								■						04
	D ₅	■									■					05
	D ₆	■										■				06
	D ₇															07

0, 1	D ₀															08
	D ₁															09
	D ₂															0A
	D ₃															0B
	D ₄															0C
	D ₅															0D
	D ₆															0E
	D ₇															0F

1, 0	D ₀															10
	D ₁															11
	D ₂															12
	D ₃															13
	D ₄															14
	D ₅															15
	D ₆															16
	D ₇															17

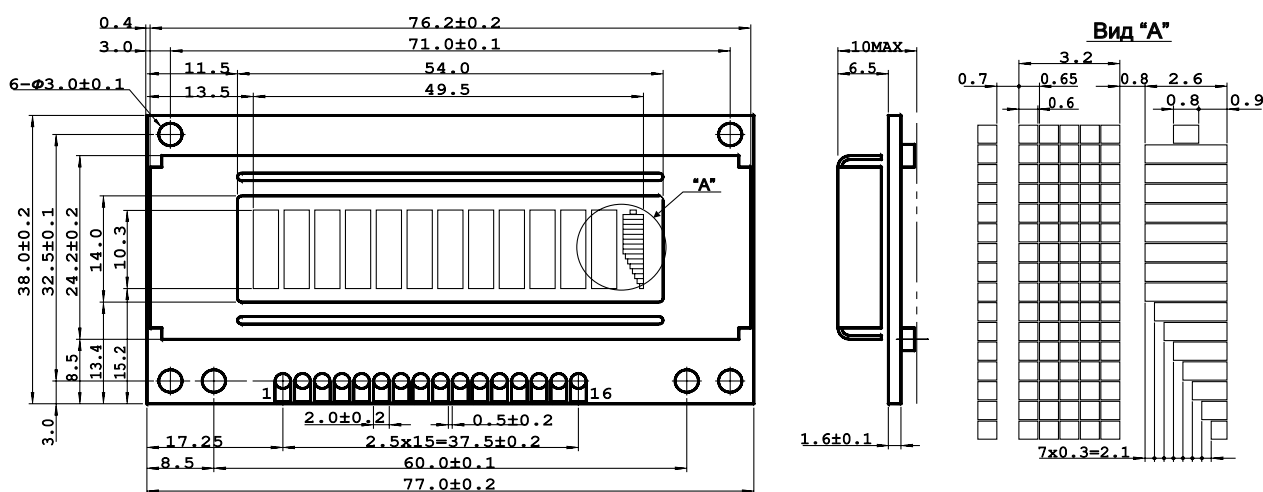



1, 1	D ₀															18
	D ₁															19
	D ₂															1A
	D ₃															1B
	D ₄															1C
	D ₅															1D
	D ₆															1E
	D ₇															1F

Адрес колонки (адрес байта ОЗУ в странице) HEX	3B 3A 39 38 37 36 35 34	00 3C	ADC=0													
	14 15 16 17 18 19 1A 1B	4F 13	ADC=1													
Номер колонки на ЖКИ	0 1 2 3 4 5 6 7	59 60														

Рис. 5. Соответствие между адресами ОЗУ модуля и отображаемыми точками на ЖКИ.

Компания МЭЛТ

Наши координаты

-  Адрес: Москва, Нижегородская ул, дом 29.
-  тел: (095) 278-9660, 278-9674, факс: (095) 913-8421
-  e-mail: melt@space.ru
-  <http://www.melt.aha.ru>

Авторские права © 2000 МЭЛТ. Все права защищены. Принципиальные схемы и топология печатных плат, описанных в этом документе, не могут быть скопированы или воспроизведены в любой форме или любыми средствами без предварительного письменного разрешения компании МЭЛТ.

Информация, содержащаяся в этом документе, может быть изменена без предварительного уведомления.

Компания МЭЛТ не несет ответственности за любые ошибки, которые могут появиться в этом документе, ровно как и за прямые или косвенные убытки, связанные с поставкой или использованием настоящей информации.

Самые последние спецификации Вы всегда можете получить на нашем сервере в интернете по адресу <http://www.melt.aha.ru>

Компания МЭЛТ непрерывно работает над улучшением качества и надежности наших изделий. Однако, изделия, содержащие полупроводники, могут частично или полностью потерять свою работоспособность вследствие воздействия статического электричества или механических нагрузок. Поэтому при использовании наших продуктов следует избегать ситуаций, в которых сбой или отказ изделий компании МЭЛТ, могут вызвать потерю человеческой жизни, а также ущерб или повреждение собственности.

Подписано в печать 3 мая 2001 года. Формат А4.
Отпечатано в России.

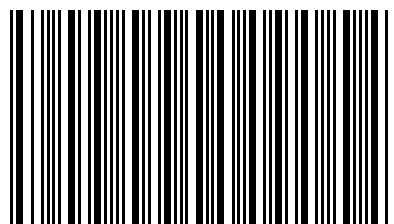

0305011848